



Za više informacija o LG Therma V,  
posetite naš veb-sajt  
preko QR koda.



2023

# LG THERMA V™

## KATALOG PROIZVODA



# TEHNOLOGIJA TOPLOTNE PUMPE

## LG Electronics predvodi razvoj tehnologije toplotne pumpe

Kao vodeći dobavljač KGH rešenja, portfolio proizvoda za grejanje kompanije LG obuhvata širok raspon energetski izuzetno efikasnih sistema obnovljive energije, pružajući odgovarajuće rešenje za grejanje za svaki tip zahteva i/li zgrada.

## Šta predstavlja sistem toplotne pumpe vazduh/voda?

### Moderna tehnologija koja će zameniti konvencionalne kotlove

Iz istorijske perspektive, sistemi konvencionalnog grejanja su koristili naftu ili gas, ili su predstavljali direktne električne grejače. Kod takvih sistema konvencionalnog grejanja nije se vodilo računa o ekološkim aspektima, kao što je zagađenje usled korišćenja fosilnih goriva. U proteklih nekoliko godina je interesovanje za ove ekološki prihvatljive uređaje sve veće i, da bi odgovorila na rastuću potražnju za ekološki prihvatljivim uređajima, kompanija LG je dodatno razvila svoju tehnologiju toplotne pumpe, da bi proizvela efikasnije ekološki prihvatljive proizvode.

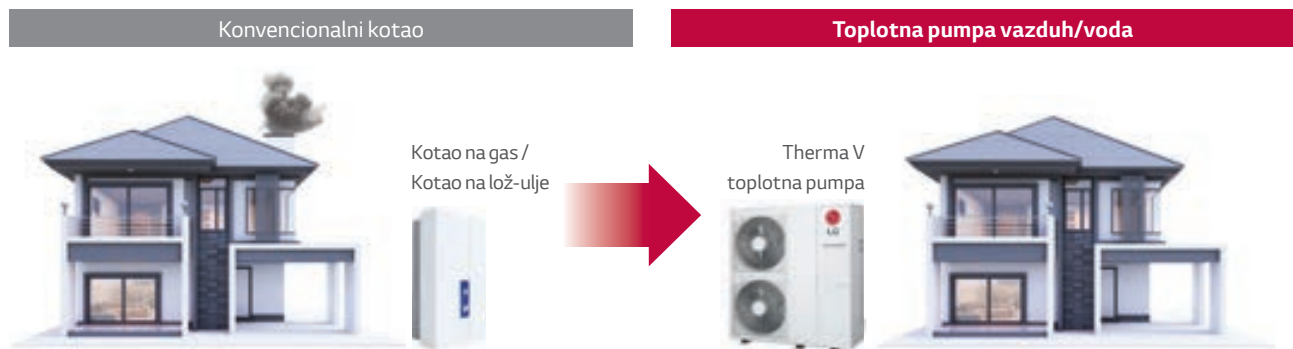

## Moderna tehnologija za obnovljivu energiju

Izraz „toplotna pumpa“ označava tehniku koja pumpa toplotu iz obnovljivih izvora energije, kao što su vazduh, zemlja i voda. Toplotna pumpa pretvara ovu energiju u upotrebljivi izvor toplote preko rashladnog ciklusa.

Pomoću tehnologije toplotne pumpe Therma V, oko 75% energije neophodne za grejanje i za toplu vodu dolazi iz prirodnog izvora vazduha.<sup>1)</sup>

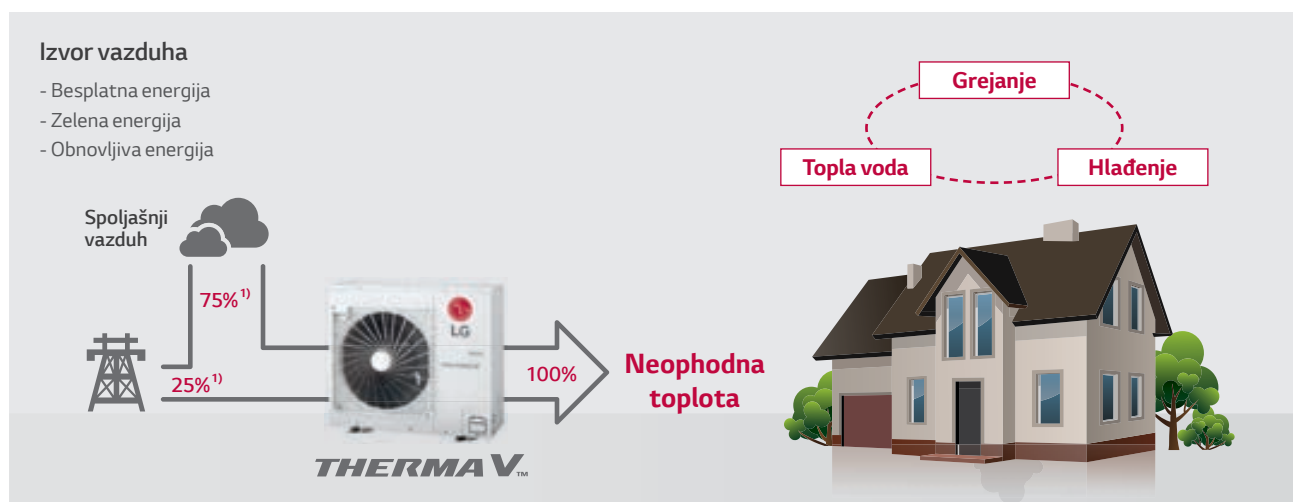

<sup>1)</sup> Ovo je opšta razmera, zasnovana na poređenju serije LG Therma V R32 i električnog kotla pri niskoj temperaturi i u prosečnim klimatskim uslovima, koji se mogu razlikovati od stvarnog rada.

## Kako funkcioniše toplotna pumpa vazduh/voda?

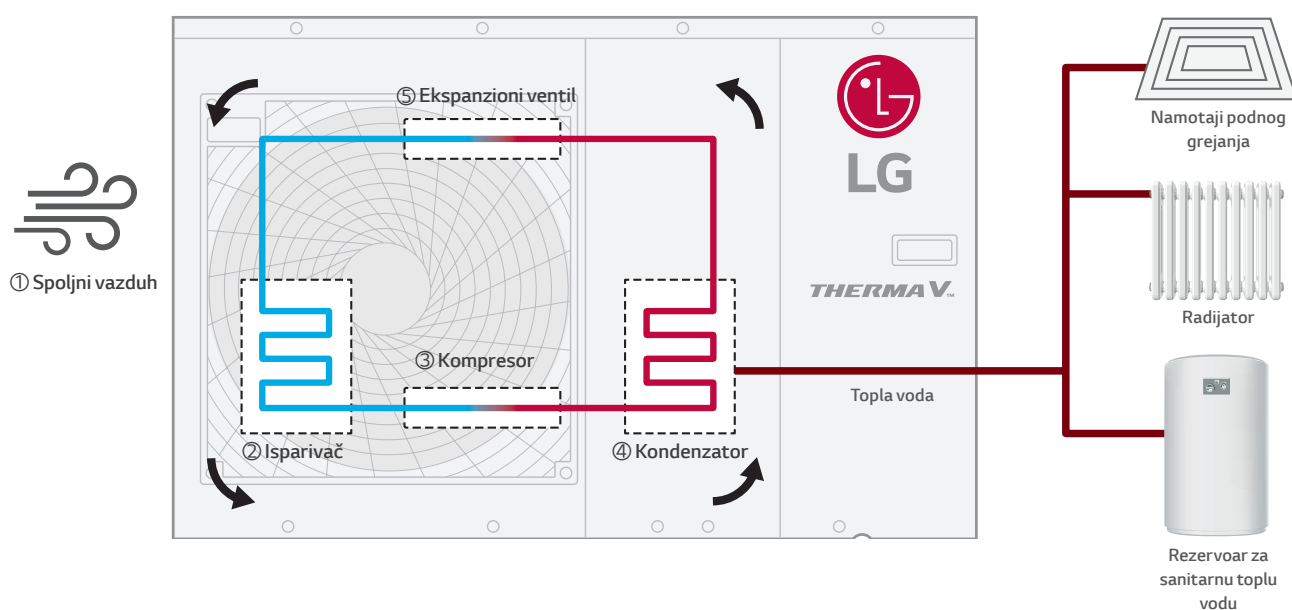

### ① Spoljni vazduh

Toplota se izvlači iz spoljnog vazduha

### ② Isparivač

Pošto rashladna tečnost niske temperature apsorbuje toplotnu energiju iz vazduha, ona se pretvara iz tečnosti u paru.

### ③ Kompresor

Rashladni fluid u obliku pare dotiče u kompresor. Električna energija koja se koristi za rad kompresora pretvara se u toplotu i dodaje se rashladnoj tečnosti

### ④ Kondenzator

Rashladni fluid visoke temperature teče u izmenjivač toplote i prenosi toplotnu energiju vodi, pomoću toplote razmenjene između rashladnog fluida i vode.

### ⑤ Ekspanzioni ventil

Rashladni fluid pod visokim pritiskom protiče kroz ekspanzioni ventil, koji vraća rashladnu tečnost u njeno prvobitno stanje.

# **THERMA V™** UVOD

## **Zeleni izbor: THERMA V™**

Otkrijte vrhunsko ekološki prihvatljivo, energetski efikasno i pratično rešenje za grejanje

Današnji dobro informisani kupac će razmotriti više faktora kada bira rešenje za grejanje poput toplotne pumpe vazduh/voda (AWHP ili ASHP), a u te faktore spadaju jednostavnost korišćenja, pouzdanost i usaglašenost sa propisima. Propisi koji se iz godine u godinu menjaju u velikoj meri utiču na izbor proizvoda za grejanje od strane evropskog kupca.

Rashladni fluid R32 predstavlja novo pametno rešenje za zahteve modernog kupca. Uz potencijal globalnog zagrevanja (GWP) manji za 68% od trenutno široko rasprostranjenog rashladnog sredstva R410A, proizvodi prilagođeni fluidu R32 ne samo da su ekološki prihvatljivi, nego i zadovoljavaju potrebe kupaca za energetskom efikasnošću, učinkom i još mnogo toga.









Asortiman Therma V R32 kompanije LG Electronics ispunjava evropske propise, kao i potrebe kupaca.





- Vrhunska energetska efikasnost: Oznaka A+++ po ErP propisima energetskega označavanja, širok opseg rada, smanjen nivo buke
- Odličan učinak: Ugrađen R1 kompresor, visok kapacitet zagrevanja pri niskoj temperaturi okruženja
- Pogodnosti za korisnika: LG ThinQ upravljanje preko Wi-Fi-ja, praktični planer, velike mogućnosti povezivanja, nadgledanje energije

# PREGLED PROIZVODA

Proizvodi	Jedinica	Napajanje <sup>1)</sup>	Izgled	4 kW	6 kW	Izgled	5 kW	7 kW
R32 Monobloc S <b>P.58</b>	Samo spoljašnja jedinica	1 Ø / 230 V					HM051MR U44	HM071MR U44
		3 Ø / 400 V						
R32 Hydrosplit Hydro Box <b>P.76</b>	Spoljna jedinica	1 Ø / 230 V						
		3 Ø / 400 V						
	Unutrašnja jedinica	Common						
R32 Hydrosplit IWT <b>P.88</b>	Spoljna jedinica	1 Ø / 230 V						
		3 Ø / 400 V						
	Unutrašnja jedinica	Common						
R32 Split Hydro Box <b>P.100</b>	Spoljna jedinica	1 Ø / 230 V		HU041MR U20	HU061MR U20		HU051MR U44	HU071MR U44
	Unutrašnja jedinica			HN0613M NK5			HN091MR NK5	
R32 Split IWT <b>P.118</b>	Spoljna jedinica	1 Ø / 230 V		HU041MR U20	HU061MR U20		HU051MR U44	HU071MR U44
	Unutrašnja jedinica			HN0613T NK0			HN0913T NK0	
R410A Split Hydro Box <b>P.140</b>	Spoljna jedinica	1 Ø / 230 V						
	Unutrašnja jedinica							
	Spoljna jedinica	3 Ø / 400 V						
	Unutrašnja jedinica							
Visokotemperaturni uređaj <b>P.152</b>	Spoljna jedinica	1 Ø / 230 V						
	Unutrašnja jedinica							

1) Napajanje je prikazano na osnovu spoljne jedinice.

Proizvod	Napajanje	Izgled	200 l	270 l
Toplotna pumpa za sanitarnu toplu vodu <b>P.164</b>	1 Ø / 230 V		WH20S	
				WH27S

\* Proizvodnja ovog proizvoda mogla bi biti prekinuta bez prethodnog obaveštenja, u zavisnosti od okolnosti kod proizvođača.

9 kW	Izgled	12 kW	14 kW	16 kW
HM091MR U44		HM121MR U34	HM141MR U34	HM161MR U34
HM093MR U44		HM123MR U34	HM143MR U34	HM163MR U34
		HU121MRB U30	HU141MRB U30	HU161MRB U30
		HU123MRB U30	HU143MRB U30	HU163MRB U30
		HN1600MC NK1		
		HU121MRB U30	HU141MRB U30	HU161MRB U30
		HU123MRB U30	HU143MRB U30	HU163MRB U30
		HN1616Y NB1		
HU091MR U44				
HN091MR NK5				
HU091MR U44				
HN0913T NK0				
		HU121MA U33	HU141MA U33	HU161MA U33
		HN1616M NK5		
		HU123MA U33	HU143MA U33	HU163MA U33
		HN1636M NK5		
				HU161HA U33
				HN1610H NK3

# UVOD U ASORTIMAN



## Therma V R32 Monoblok S

Therma V R32 Monoblok S predstavlja 2. generaciju serije R32 Monoblok kompanije LG. Kao što ukazuju reči „tišina“ i „najviši“, uređaj može da se pohvali smanjenim nivoom buke i najboljim učinkom u seriji Therma V. Kombinujući unutrašnju i spoljnu jedinicu kao jedan modul, povezan je i samo jednom cevi za vodu, što eliminiše potrebu za cevi za rashladnu tečnost. Pored toga, u unutrašnjosti uređaja su zgodno smeštene hidroničke komponente kao što su pločasti izmenjivač toplote, ekspanziona posuda, pumpa za vodu, senzor protoka, senzor pritiska, odzračni ventili i sigurnosni ventil. R32 Monoblok S pruža odličan učinak zagrevanja, naročito pri niskoj temperaturi okruženja, a istovremeno proizvodi manju emisiju ugljen-dioksida uz R32.



Proizvod	Kapacitet (kW)	4.0	5.5	6.0	7.0	9.0	12.0	14.0	16.0
R32 Monobloc S	1 Ø 230 V		•		•	•	•	•	•
	3 Ø 400 V					•	•	•	•



## Therma V R32 Hydrosplit Hydro Box

Kod serije Therma V Hydrosplit kompanije LG razdvojene su unutrašnja jedinica (IDU) i spoljna jedinica (ODU), a spajaju se preko cevi za vodu. Izmenjivač toplote ovog uređaja smešten je u ODU, što smanjuje opasnost od curenja rashladne tečnosti u prostoriju. Therma V R32 Hydrosplit Hydro Box je rešenje za zagrevanje prostora, za hlađenje i za dovod sanitarne tople vode sa velikom prilagodljivošću instaliranja zahvaljujući tome što se ugrađuje na zid. Pošto je unutrašnja jedinica postavljena na zid umesto na pod, nema rasipanja prostora i mala težina omogućava brzu instalaciju. Takođe, mogućnosti održavanja su dobre, zato što je unutrašnja jedinica smeštena u prostoriji, na primer u mašinskoj sobi.

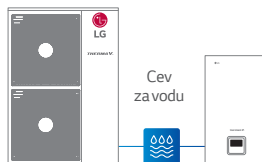

Proizvod	Kapacitet (kW)	4.0	5.5	6.0	7.0	9.0	12.0	14.0	16.0
R32 Hydrosplit Hydro Box	1 Ø 230 V						•	•	•
	3 Ø 400 V						•	•	•

\* Napajanje je prikazano na osnovu spoljne jedinice.





## Therma V R32 Hydrosplit IWT

Kod serije Therma V Hydrosplit kompanije LG razdvojene su unutrašnja jedinica (IDU) i spoljna jedinica (ODU), a spajaju se preko cevi za vodu. Izmenjivač toplote ovog uređaja smešten je u ODU, što smanjuje opasnost od curenja rashladne tečnosti u prostoriju. Therma V R32 Hydrosplit IWT kombinuje unutrašnju jedinicu, rezervoar za vodu i složeni cevovod u jedinstveno rešenje koje štedi prostor i koje pruža zagrevanje prostora, hlađenje i dovod sanitarne tople vode. Relativno kompaktan i lagan, ovaj inovativni sve-u-jednom uređaj je jednostavan za instaliranje i rukovanje, i može da se pohvali izuzetnom pouzdanošću i efikasnošću. Pošto nema potrebe za instaliranjem zasebnog rezervoara za sanitarnu toplu vodu za dovod tople vode, prostor se ne rasipa a koncept „sve-u-jednom“ omogućava brzu instalaciju.

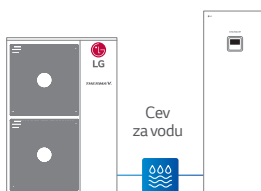

Proizvod	Kapacitet (kW)	4.0	5.5	6.0	7.0	9.0	12.0	14.0	16.0
R32 Hydrosplit IWT	1 Ø 230 V						•	•	•
	3 Ø 400 V						•	•	•

\* Napajanje je prikazano na osnovu spoljne jedinice.



# UVOD U ASORTIMAN



## Therma V R32 Split Hydro Box

LG Therma V R32 Split Hydro Box je sistem „hydro box“ tipa, koji se sastoji od unutrašnje hydro box jedinice i od spoljne jedinice. Te dve jedinice su povezane samo pomoću cevi za rashladnu tečnost, tako da su hidroničke komponente, kao što su pločasti izmenjivač toplote, ekspanziona posuda i pumpa za vodu, smeštene u unutrašnjoj jedinici. Zbog podeljenosti jedinica, ovaj uređaj neće biti oštećen usled zamrzavanja, bez obzira na spoljnu temperaturu okruženja. Spoljna jedinica je u ponudi u rasponu kapaciteta od 4/6 kW i od 5/7/9 kW. Model R32 Split 4/6 kW je prikladan za novoizgrađene kuće sa dobrom izolacijom i koje zahtevaju malo toplotno opterećenje, dok je model R32 Split 5/7/9 kW prilagođen i za projekte novogradnje i za renoviranje.



Proizvod	Kapacitet (kW)	4.0	5.5	6.0	7.0	9.0	12.0	14.0	16.0
R32 Split Hydro Box	1 Ø 230 V	•	•	•	•	•			
	3 Ø 400 V								

\* Napajanje je prikazano na osnovu spoljne jedinice.



## Therma V R32 Split IWT

LG Therma V R32 Split IWT je rešenje za dovod sanitarne tople vode, za grejanje i hlađenje prostora, koje praktično kombinuje rezervoar za toplu vodu unutrašnje jedinice sa zasebnom spoljnom jedinicom. Therma V R32 Split IWT je savršeno rešenje koje štedi prostor, za primenu u stambenim prostorima, jer su hidroničke komponente poput rezervoara za sanitarnu toplu vodu (DHW) i bafer rezervoara, koje se obično instaliraju zasebno, u potpunosti integrisane. Takođe, zbog podeljenosti jedinica ovaj uređaj neće biti oštećen usled zamrzavanja, bez obzira na spoljnu temperaturu okruženja. Spoljna jedinica je u ponudi u rasponu kapaciteta od 4/6 kW i od 5/7/9 kW. Model R32 Split 4/6 kW je prikladan za novoizgrađene kuće sa dobrom izolacijom i koje zahtevaju malo toplotno opterećenje, dok je model R32 Split 5/7/9 kW prilagođen i za projekte novogradnje i za renoviranje.



Proizvod	Kapacitet (kW)	4.0	5.5	6.0	7.0	9.0	12.0	14.0	16.0
R32 Split IWT	1 Ø 230 V	•	•	•	•	•			
	3 Ø 400 V								

\* Napajanje je prikazano na osnovu spoljne jedinice.



## Therma V R410A Split Hydro Box

LG Therma V R410A Split Hydro Box je sistem „hydro box“ tipa, koji se sastoji od unutrašnje hydro box jedinice i od spoljne jedinice. Te dve jedinice su povezane samo pomoću cevi za rashladnu tečnost, tako da su hidroničke komponente, kao što su pločasti izmenjivač toplote, ekspanziona posuda i pumpa za vodu, smeštene u unutrašnjoj jedinici. Zbog podeljenosti jedinica, ovaj uređaj neće biti oštećen usled zamrzavanja, bez obzira na spoljnu temperaturu okruženja.

Therma V R410A Split Hydro Box kompanije LG je osmišljen u korist korisnika i instalatera koji žele da primene rešenje za grejanje na zgrade velikog kapaciteta ili u uslovima sa hladnijom klimom. Posедуje do maksimuma povećanu energetsку efikasnost od A++ u srednjim temperaturnim opsezima, što rezultira manjim troškovima rada.



Proizvod	Kapacitet (kW)	4.0	5.5	6.0	7.0	9.0	12.0	14.0	16.0
R410A Split Hydro Box	1 Ø 230 V						•	•	•
	3 Ø 400 V						•	•	•

\* Napajanje je prikazano na osnovu spoljne jedinice.



## Therma V visokotemperaturni uređaj

LG Therma V visokotemperaturni uređaj je split tip uređaja, koji se sastoji od podno stojeće unutrašnje jedinice i od spoljne jedinice. Zahvaljujući kaskadnoj (dvostepenoj) tehnologiji kompresije, može da dovede ispuštenu vodu visoke temperature, do 80°C, uz visoku energetsку efikasnost.

Pošto Therma V visokotemperaturni uređaj može da proizvede i dostavi vodu visoke temperature bez električnog grejača, prikladan je za kuće sa lošom izolacijom i sa zastarelim svojstvima, ili za one koje treba da zadovolje propise u pogledu sanitarne vode, za šta je neophodna voda više temperature.



Proizvod	Kapacitet (kW)	4.0	5.5	6.0	7.0	9.0	12.0	14.0	16.0
Visoko-temperaturni uređaj	1 Ø 230 V								•
	3 Ø 400 V								

\* Napajanje je prikazano na osnovu spoljne jedinice.

# UVOD U ASORTIMAN

## Šta je toplotna pumpa za sanitarnu toplu vodu?

Usled sve većeg fokusa na ekološka energetska rešenja, LG toplotna pumpa za sanitarnu toplu vodu dobija 75% svoje energije iz spoljnog vazduha. Ovaj obnovljivi izvor energije proizvodi sanitarnu toplu vodu pomoću dva izmenjivača toplote, kondenzatora i isparivača.

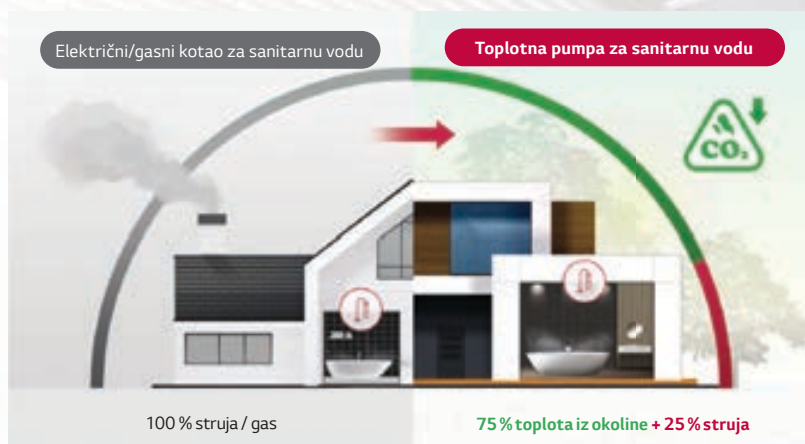

## LG tehnologija invertera

LG tehnologija Invertera može da se pronade u mnogim poznatim LG uređajima, od frižidera i mašina za pranje veša do našeg asortimana klima uređaja. Ova tehnologija omogućava inverterskom kompresoru da ostvari vrhunsku energetska efikasnost, učinak hlađenja i komfor u poređenju sa kompresorima koji rade po principu uključivanja i isključivanja, što je retkost za grejače vode sa monoblok toplotnom pumpom.

### Promena potrošnje energije

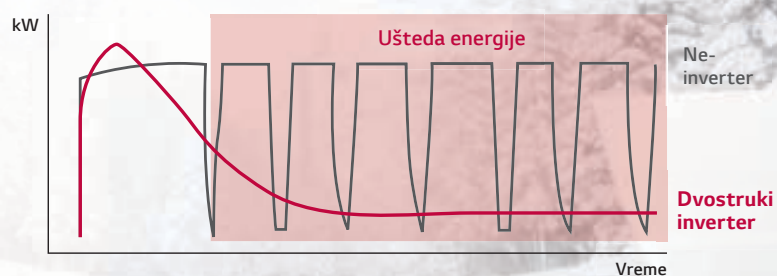

Proizvod	Napajanje	200 L	270 L
Toplotna pumpa za sanitarnu toplu vodu	1 Ø 230 V	●	●
	3 Ø 400 V		

## Prilagodljiva mesta za instaliranje



Perionica

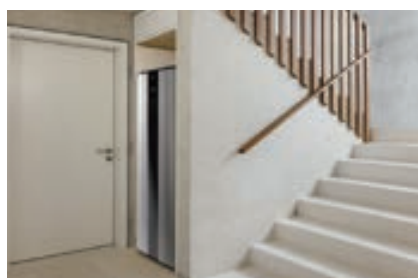

Ostava



Kupatilo

※ Stvarni izgled proizvoda može da varira u odnosu na prikaz na gornjoj slici



**DUAL inverterski kompresor**

- Efikasnost najviše klase
- Učinak tople vode
- Nizak nivo buke
- Razni režimi rada

**Pametno upravljanje**

- Ugrađeni Wi-Fi
- Smart diagnosis
- Lako proveravanje i nadgledanje

**Identitet LG dizajna**

- Premijum dizajn enterijera

**Higijenski i trajni rezervoar**

- Anti-legionella
- Titanijumska anodna zaštita električnom razlikom potencijala
- 10-godišnja garancija



Kupatilo



Garaža



Garaža

# ThinQ BESPREKORNO POVEZIVANJE

## Pametno upravljanje, pametniji život

LG ThinQ, aplikacija za smartfon, korisnicima omogućava daljinsko nadgledanje i upravljanje kompatibilnim LG uređajima, što znači da korisnici mogu da podese temperaturu ili regulišu rad svog Therma V uređaja bilo kada i bilo gde.

U većini država EU, tehnologija LG ThinQ funkcioniše i sa Google pomoćnikom, omogućavajući korisnicima da upravljaju svojim Therma V uređajem pomoću glasovnih komandi.



### Obavezni pribor:

Možda će biti neophodan PWFMD200 (LG Wi-Fi modem) / PWYREW000 (produžni kabl od 10 m za povezivanje Therma V unutrašnje jedinice i LG Wi-Fi modema), u zavisnosti od uslova ugradnje.

\* Potražite „LG ThinQ“ u Google prodavnici ili u Appstore, a zatim preuzmite tu aplikaciju.

\* Glasovno navođenje putem Google pomoćnika možda će biti ograničeno u pogledu upotrebe i jezika u nekim državama.

\* Google i Google Home su trgovački znakovi kompanije Google LLC.

\* Pametni zvučnik s omogućenom glasovnom funkcijom nije deo isporuke.

### Kako instalirati aplikaciju LG ThinQ

Potražite aplikaciju LG ThinQ na Google Play ili Apple App Store i instalirajte je na smartfon.

Za korisnike  
platforme Android



Za korisnike  
platforme iOS



### Kako povezati Therma V sa aplikacijom LG ThinQ

U video zapisu ispod pogledajte kako instalirati Wi-Fi modem i povezati Therma V i ThinQ.

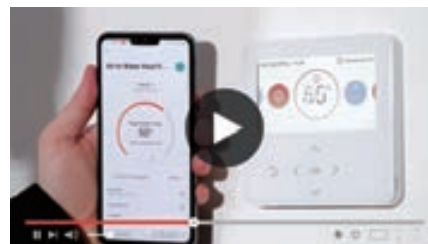



### Povežite se i upravljajte bilo gde i bilo kada

LG ThinQ vam omogućava da lako upravljate sistemom grejanja na način na koji to niste mogli ranije. Počnite da stičete iskustvo pametnog upravljanja sistemom Therma V jednim jedinim dodirnom tastera. Čak i kada ste napolju, možete daljinski da upravljate sistemom Therma V.



### Jednostavno upravljanje pomoću glasovnog pomoćnika

Recite svom sistemu Therma V šta vam je tačno potrebno. Kažite: „Uključi/isključi Therma V“, i zvučnik s veštačkom inteligencijom će vas saslušati i uključiti/isključiti sistem Therma V.

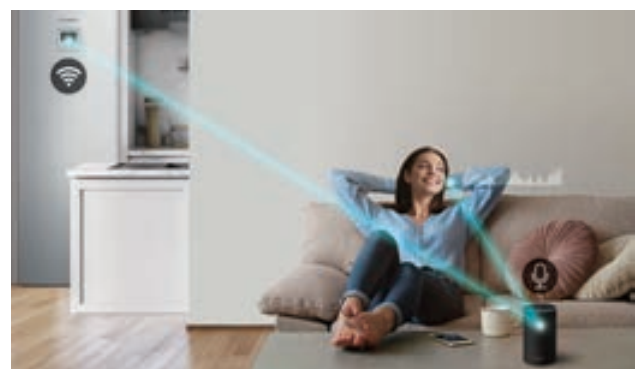

### Efikasno nadgledanje energije

Aplikacija LG ThinQ neprekidno nadgleda sistem Therma V. Bilo da je u pitanju svakodnevno održavanje ili nešto drugo, aplikacija vam omogućava da lako nadgledate potrošnju energije.



## ThinQ mobilna aplikacija



Početni ekran



Regulisanje zagrevanja / hlađenja prostora



Regulisanje postavki tople vode

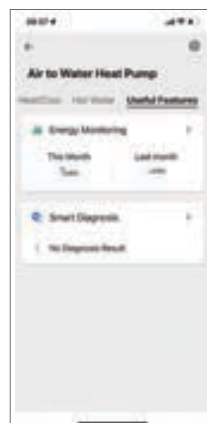

Korisne karakteristike



Nadgledanje energije

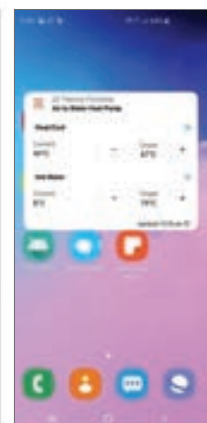

Vidžet na početnom ekranu (Android)

Ova slika služi da vam pomogne da bolje razumete, i mogu postojati neznatne razlike u stvarnoj upotrebi.

\* Upravljanje preko vidžeta je moguće samo u Android aplikaciji.

# PREGLED KARAKTERISTIKA

## Jedinstvene karakteristike sistema LG Therma V

LG Therma V je osmišljen tako da pruža efikasno grejanje i zagrevanje sanitarne tople vode, uz praktičnost korišćenja za kupca. Da bi postigla ovaj krajnji cilj, kompanija LG je u sistemu LG Therma V razvila i primenila ključne tehnologije i funkcije za grejanje.

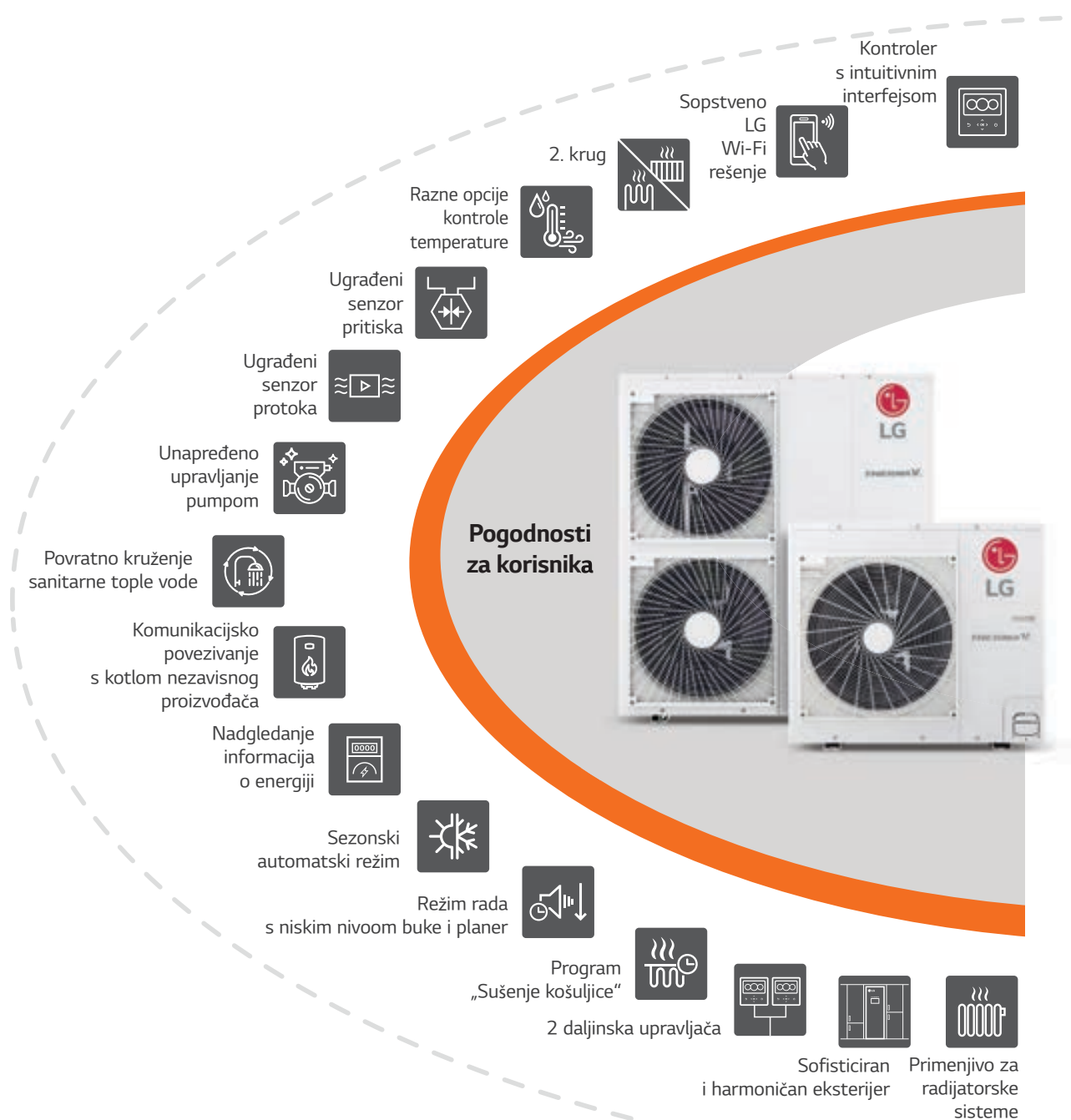



## Pogodnosti za korisnika

LG Therma V je opremljen raznim funkcijama koje korisniku olakšavaju rukovanje, što garantuje veći komfor i kontrolu. Interfejs daljinskog upravljača, jednostavan za korišćenje i zasnovan na tekstu, omogućava veću intuitivnost korisniku, a širok asortiman mogućnosti povezivanja korisniku olakšava upravljanje.

## Odličan učinak i efikasnost

LG Therma V pruža energetska efikasnost vodeću u svetu, zahvaljujući usvajanju revolucionarne LG tehnologije, kao što su kompresor R1 i izmenjivač toplote Black Fin\*. LG proizvodi postigli su visok učinak zagrevanja čak i u ekstremno hladnim vremenskim uslovima, i LG Therma V donosi kupcima bezbrižnost zahvaljujući pouzdanosti proizvoda.

## Jednostavna ugradnja i održavanje

LG Therma V pruža profesionalnim instalaterima prilagodljivost ugradnje i dizajna. LG konfigurator grejanja omogućava profesionalcima i da uštede vreme tokom puštanja u pogon. Tokom održavanja, povezivanje „na klik“ omogućava brzo i jednostavno rastavljanje komponenti.

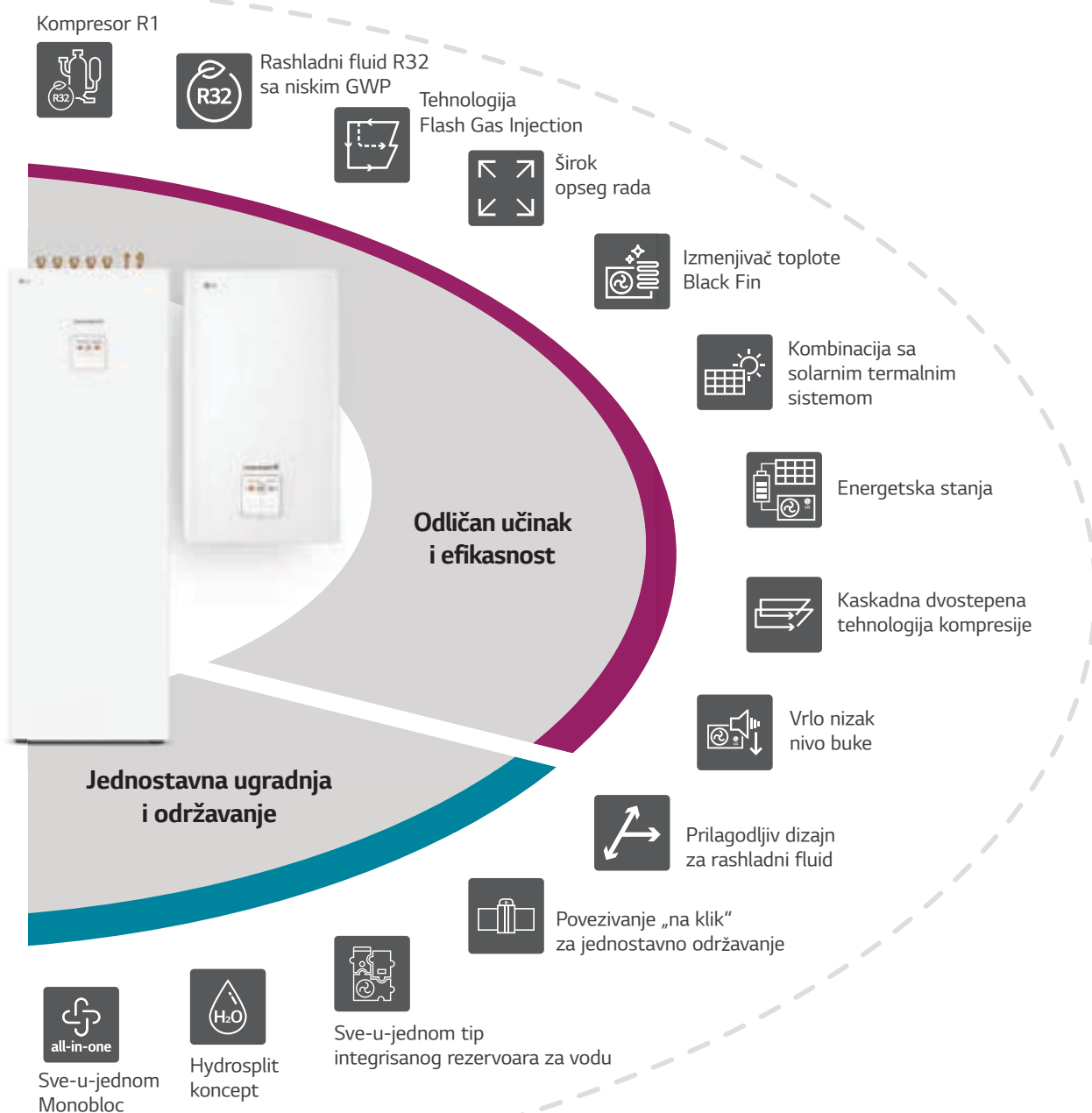

# ODLIČAN UČINAK I EFIKASNOST



## Ekološka prihvatljivost uz rashladnu tečnost R32

### Uvod – okolnosti

Zbog ubrzanog globalnog zagrevanja i uništavanja ozonskog omotača, održane su mnoge međunarodne konferencije i sastanci da bi se pooštrila ograničenja korišćenja rashladnih tečnosti ili se propisalo korišćenje ekološki prihvatljive rashladnog fluida R32, koji je međunarodno priznat kao ekološki. Ovaj rashladni fluid male zapremine je efikasan kao i bilo koja druga konvencionalna, ali ima za 68% manji potencijal globalnog zagrevanja (GWP).



### Šta je GWP?

Potencijal globalnog zagrevanja (Global Warming Potential) je mera koja omogućava precizno poređenje uticaja različitih gasova na životnu sredinu. GWP meri koliko energije će emisija 1 tone gasa apsorbovati u zadatom periodu, u odnosu na emisiju 1 tone ugljen-dioksida (CO<sub>2</sub>).

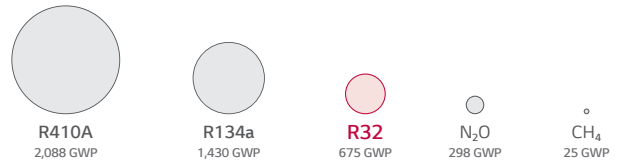

### Globalni trend i EU propis za F-gas

Fazno smanjivanje HFC-a\* za 79 % do 2030.

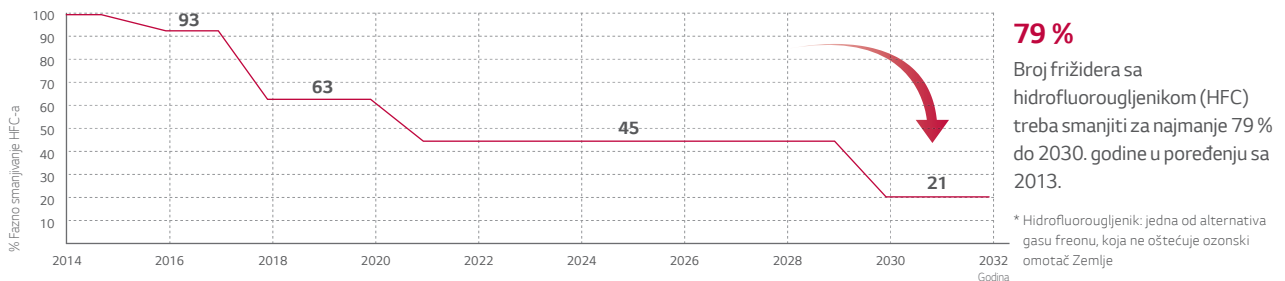

### Poređenje i prednosti

R32 radi efikasno čak i u malim zapreminama u poređenju sa R410A, što umanjuje potencijalnu opasnost od globalnog zagrevanja.

Osim toga, rashladnu tečnost R32 je jednostavno reciklirati zahvaljujući njenom prostom sastavu.

Opis	R32	R410A
Nizak potencijal globalnog zagrevanja (GWP)	675 <sup>1)</sup>	2088 <sup>1)</sup>
Manja količina napunjenog gasa	Manje	Više
Mogućnost dostizanja više temperature vode	Potencijalno visoka	Relativno niska u poređenju sa R32
Visok Bolji učinak sistema	Sistemi R32 koriste i manje rashladne tečnosti po kilovatu isporučenog kapaciteta.	
Mogućnost jednostavnog recikliranja	Jedna komponenta	Mešavina R32 50 % / R125 50 %
Visok kapacitet	Visoki stepeni kompresije rashladnog sredstva omogućavaju veći kapacitet u poređenju sa postojećim sredstvima R22 i R410A.	

1) Izvor: vrednosti potencijala globalnog zagrevanja (2007, AR4)

2) Ovaj odnos je opšti, radi boljeg razumevanja. Može se razlikovati, u zavisnosti od proizvoda.

# POGODNOSTI ZA KORISNIKA



## ThinQ Besprekorno povezivanje

Korisnici mogu da upravljaju sistemom Therma V preko pametnih internet uređaja kao što su Android ili iOS smartfoni. Osim toga, LG ThinQ funkcioniše zajedno sa glasovnim navođenjem Google pomoćnika u većini država EU, što omogućava upravljanje sistemom Therma V pomoću funkcije upravljanja glasom.



**Obavezni pribor:**

Možda će biti neophodan PWFMD200 (LG Wi-Fi modem) / PWYREW000 (produžni kabl od 10 m za povezivanje Therma V unutrašnje jedinice i LG Wi-Fi modema), u zavisnosti od uslova ugradnje.

- Potražite „LG ThinQ“ u Google prodavnici ili u Appstore, a zatim preuzmite tu aplikaciju.
- Glasovno navođenje putem Google pomoćnika možda će biti ograničeno u pogledu upotrebe i jezika u nekim državama.



## Nadgledanje energije preko daljinskog upravljača i ThinQ

Procenjena potrošnja struje i toplotne energije može se nadgledati na daljinskom upravljaču i u aplikaciji LG ThinQ<sup>1)</sup>, bez povezivanja interfejsa merača.

- Trenutna potrošnja struje
- Potrošnja struje po periodima (dnevna, nedeljna, mesečna, godišnja): kategorizovana kao grejanje, hlađenje i sanit. topla voda
- Proizvedena toplota po periodima (dnevna, nedeljna, mesečna, godišnja)<sup>2)</sup>
- Obnovljiva energija po periodima (dnevna, nedeljna)



Ekran daljinskog upravljača<sup>3)</sup>



Ekran aplikacije LG ThinQ<sup>4)</sup>

1) Za korišćenje LG ThinQ neophodan je LG Wi-Fi modem (PWFMD200).  
 2) Neće biti dostupno bez korišćenja antifrizna.  
 3) Ove informacije o energiji dostupne su pomoću LG ThinQ samo u Španiji.  
 4) Ova slika služi da vam pomogne da bolje razumete, i mogu postojati neznatne razlike u stvarnoj upotrebi.

# POGODNOSTI ZA KORISNIKA



## Intuitivna kontrola

Therma V je opremljen novim daljinskim upravljačem koji podržava razne funkcije.

- Premijum dizajn (LCD u boji od 4,3 inča)
- Interfejs jednostavan za korišćenje (jednostavna grafika, ikonice i tekst)
- Praktične funkcije (jednostavno podešavanje rasporeda i podešavanja instalatera)
- Nadgledanje energije bez interfejsa merača (procenjena potrošnja struje)
- Trenutna potrošnja struje i kumulativna potrošnja struje

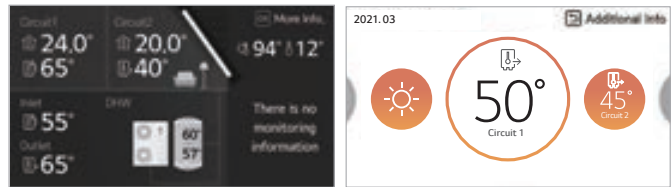

## Sezonski automatski režim

Režim rada i zadata temperatura će se automatski menjati u zavisnosti od spoljne temperature. Pored toga, ova funkcija se može jednostavno podesiti pomoću vizualizovane grafike.

\* Therma V model s visokom temperaturom poseduje neznatno drugačiju funkciju, jer ne podržava funkciju hlađenja.

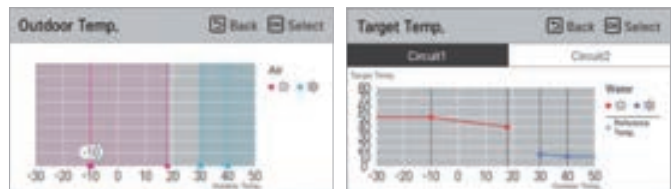

## Različite opcije kontrole temperature

Različite opcije kontrole temperature omogućene su radi komfora i pogodnosti za korisnika, i obuhvataju i nedavno dodatu opciju istovremenog upravljanja (sobnom temperaturom i temperaturom vode).

- Opcija 1: kontrola zasnovana na temperaturi ispuštene vode
- Opcija 2: kontrola zasnovana na temperaturi ulazne vode
- Opcija 3: kontrola zasnovana na temperaturi vazduha u prostoriji
- Opcija 4: kontrola zasnovana istovremeno na temperaturi vazduha u prostoriji i na temperaturi vode

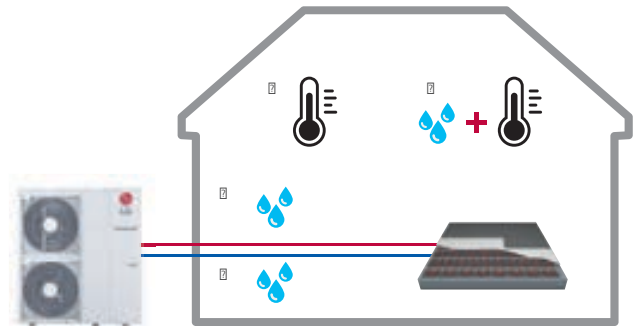

## Napredne opcije upravljanja pumpom

Različite opcije upravljanja pumpom dostupne su radi pogodnosti za korisnika. Sada protok vode možete menjati u zavisnosti od uslova toplotnog opterećenja, i zbog toga je energetski efikasniji u uslovima manjeg opterećenja.

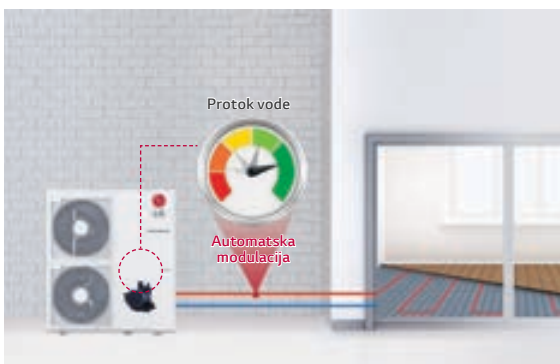

Opcije	Opis	Promena protoka vode u zavisnosti od opterećenja
Kapacitet pumpe	Rad sa optimalnim kapacitetom za rad toplotne pumpe (opseg 10 - 100%)	Ne
Fiksni protok vode	Automatski kontrolisan rad pumpe kako bi se obezbedio fiksni protok: (jedinice od 5, 7 i 9 kW: 8 - 26 lit/min / 12, 14 i 16 kW: 17 46 lit/min)	Ne
Fiksna razlika temperature	Automatski kontrolisan rad pumpe kako bi se obezbedila fiksna razlika u temperaturama povrata i polaza (opseg 5 - 13 C)	Da
Optimalni protok (fabrički podešeno)	Razlika u temperaturama se menja u zavisnosti od željene temperature	Da

\* Therma V model s visokom temperaturom ne podržava ovu funkciju.



## 2. krug grejanja

Moguće je kontrolisati dve zasebne individualne zone (kolo 1 i kolo 2) sa različitom temperaturom pomoću kompleta mešnog ventila. To krajnjem korisniku pruža odgovarajuće grejanje i komfor.

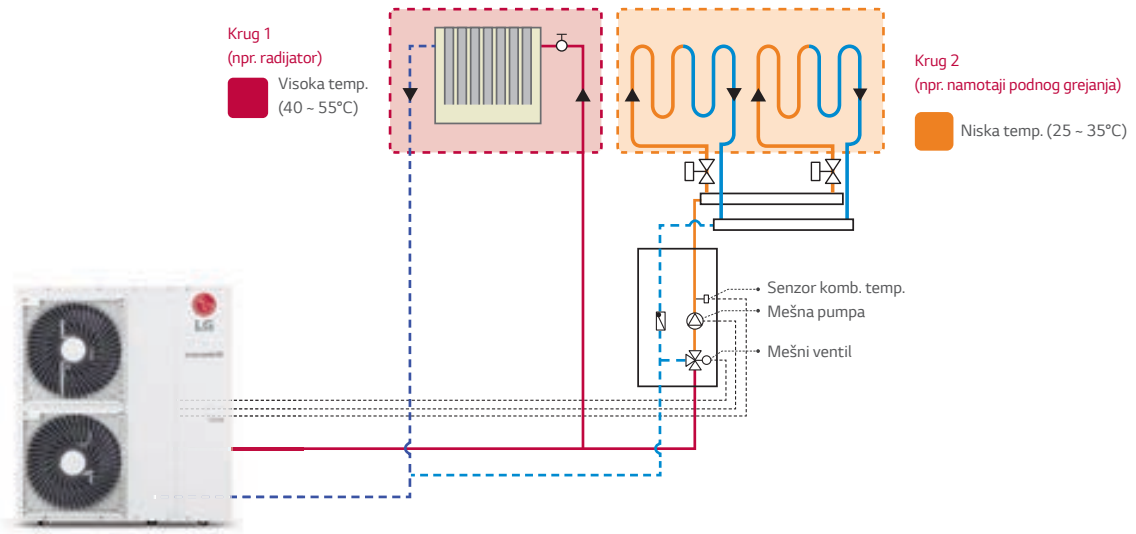

\* Komplet mešnog ventila ili grupu mešne pumpe treba kupiti i instalirati zasebno. Therma V model s visokom temperaturom ne podržava ovu funkciju.



## Komunikacijsko povezivanje s kotlom nezavisnog proizvođača

Kotao nezavisnog proizvođača, kao što su kotao na lož-ulje, na gas ili električni kotao, možete aktivirati automatski ili ručno pomoću daljinskog upravljača, koji je deo pomoćnog pribora za Therma V.

### Režim upravljanja: automatski / ručno

- Režim automatskog upravljanja: radi zaštite sistema, kotao nezavisnog proizvođača se automatski aktivira kada je spoljna temperatura niža od određene temperaturne vrednosti, umesto sistema Therma V. (podrazumevano:  $-7^{\circ}\text{C}$ , opseg:  $-25 \sim 15^{\circ}\text{C}$ )
- Režim ručnog upravljanja: korisnik može po potrebi ručno da upravlja kotlom nezavisnog proizvođača pomoću daljinskog upravljača Standard III.

### Režim automatskog upravljanja

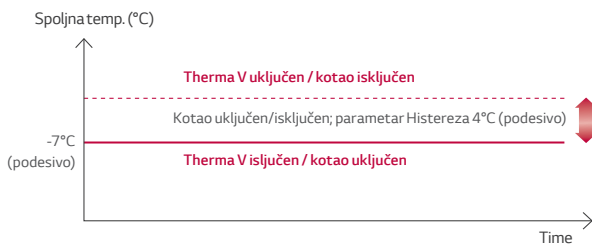

\* Therma V model s visokom temperaturom ne podržava ovu funkciju.

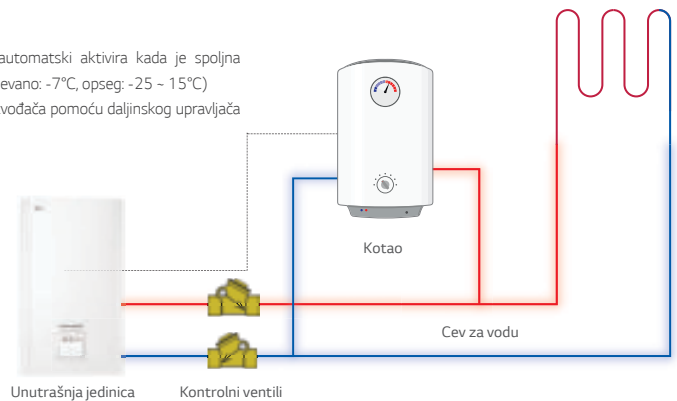

\* U kotao nezavisnog proizvođača treba da bude integrisana pumpa za vodu.



## Nadgledanje vodenog kruga

Pomoću daljinskog upravljača ne samo da možete nadgledati temperaturu vodenog kruga, nego i protok i pritisak. Ove informacije su korisne ne samo za instalatera tokom instalacije, nego pomažu i prilikom povremenog čišćenja prečistača tokom održavanja.

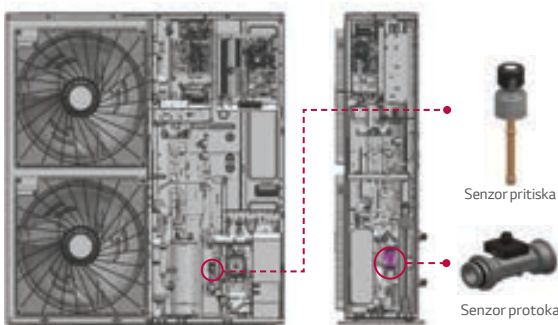

\* Therma V model s visokom temperaturom ne podržava ovu funkciju.

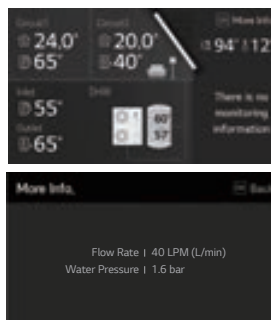

### Informacije dostupne na ekranu

- Sobna temperatura
- Temperatura vode na ulazu/izlazu
- Rad pumpe za vodu
- Protok vode
- Pritisak vode
- Temperatura solarne toplote
- Spoljna temperatura

# POGODNOSTI ZA KORISNIKA



## Upravljanje pumpom za recirkulaciju sanitarne tople vode

Sistem Therma V možete povezati sa pumpom za recirkulaciju sanitarne tople vode, kojom zatim možete upravljati preko funkcije pravljenja rasporeda. Kada korisnik otvori slavinu, topla voda je odmah dostupna zahvaljujući funkciji recirkulacije sanitarne tople vode. Ova karakteristika ima i dodatnu prednost – sprečavanje razvoja bakterija Legionella u cevi za toplu vodu.



\* Therma V model s visokom temperaturom ne podržava ovu funkciju.



## Režim rada sa niskim nivoom buke i planer

Režim rada sa niskim nivoom buke možete aktivirati pomoću daljinskog upravljača i podesiti na sedmični raspored uključivanja/isključivanja, radi smanjenja nivoa buke koju uređaj pravi.

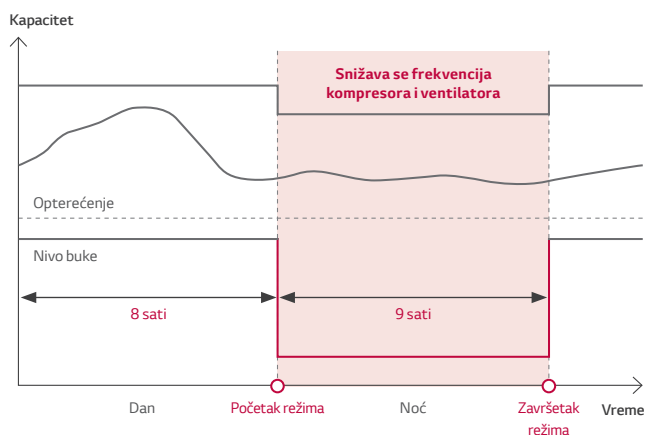

## 2 daljinska upravljača

Još veća praktičnost uz dodatni upravljač ugrađen u drugom delu stambenog prostora.

### Šema sistema

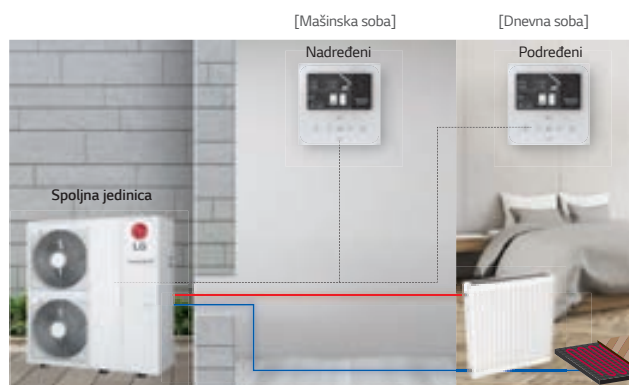

\* Nadređeni služi za podešavanja instalatera.  
\* Podređeni služi za korisnička podešavanja.

### Interfejs upravljača Standard III

• Therma V radi na osnovu podataka iz prostorije u kojoj je ugrađen podređeni upravljač.

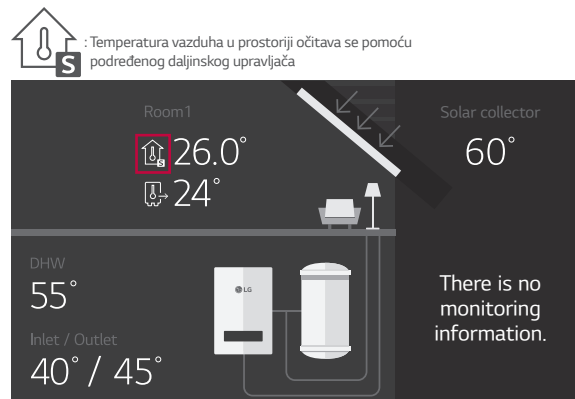

# JEDNOSTAVNA UGRADNJA I ODRŽAVANJE



## Koncept monobloka

R32 Monoblok S predstavlja koncept „sve-u-jednom“, i uz manju težinu omogućava brže i lakše instaliranje.

- Dodatne hidroničke komponente isporučene su u pakovanju
- Lakše i brže instaliranje bez radova na cevovodu za rashladnu tečnost
- Najbolje rešenje kada je neophodno samo zagrevanje prostora ili u slučaju rezervoara za sanitarnu toplu vodu nezavisnog proizvođača.

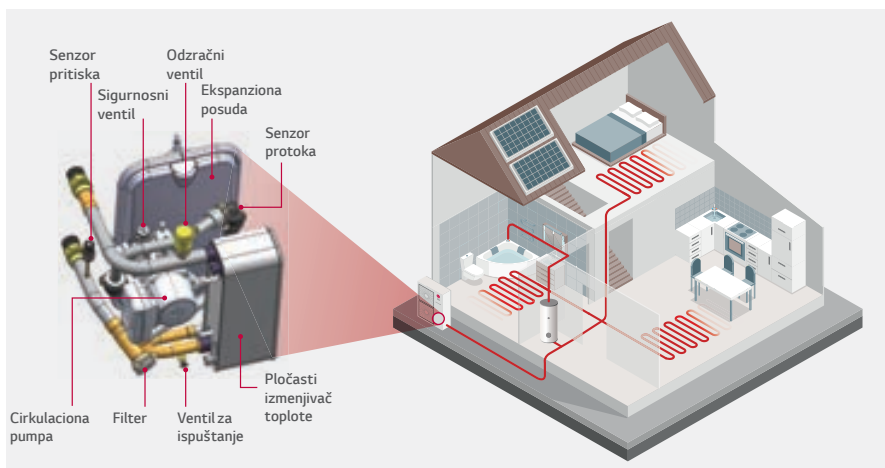

## Hydrosplit koncept

Seriya Therma V R32 Hydrosplit povezuje IDU i ODU cevima za vodu zato što je izmenjivač toplote smešten u spoljnoj jedinici, i tako se smanjuje opasnost od curenja rashladne tečnosti u prostoriji.



## Rešenje sve-u-jednom: integrisani rezervoar za vodu

Unutrašnje jedinice s integrisanim rezervoarom za vodu sistema Therma V predstavljaju savršeno rešenje za uštedu prostora za stambene primene, zahvaljujući potpuno integrisanom rezervoaru za vodu. Za razliku od tipične zasebne ugradnje, u ovom „sve-u-jednom“ rešenju hidroničke komponente i sanitarna topla voda (DHW) su unapred ožičeni, zbog čega je potrebno manje vremena za ugradnju i štedi se dragoceni životni prostor. Unutrašnje jedinice s integrisanim rezervoarom za vodu sistema Therma V jednostavne su za podešavanje i rukovanje, a istovremeno su izuzetno pouzdane i efikasne.

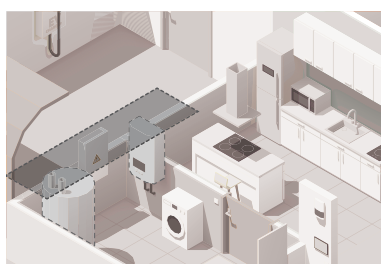

Konvencionalno rešenje

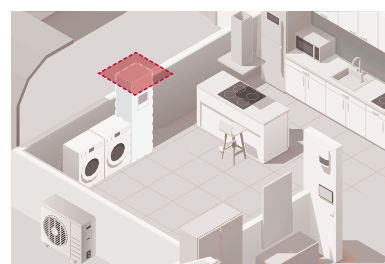

LG Therma V IWT unutrašnja jedinica (instalacija uređaja zauzima manje prostora)



**LG Electronics**

[www.lg.com/rs](http://www.lg.com/rs) <http://partner.lge.com>

Autorsko pravo © 2023 LG Electronics. Sva prava zadržana.

Ovlašćeni distributer: